

Duplo Evolution



claber

8410

Obiščite nas na:



www.claber.si



SPLOŠNE INFORMACIJE



BREZ
ZMRZOVANJA



NI PRIMERNO
ZA OTROKE



ZA ZUNANJO
UPORABO



NE POTAPLJATE
POD VODO



NE MONTIRAJTE V
ZABOJ ZA VENTILE



MONTAŽA ZUNAJ



Pokrovček krmilne ure naj bo vedno zaprt.



NO!



OK!



FILTERED
WATER

Uporabite vodo iz vodovodnega
sistema ali pa vodo pred uporabo
ustrezno prefiltrirajte.

Krmilna ura DUPLO se uporablja za nastavitve zalivanja na dveh neodvisnih vodnih linijah (A in B), pri čemer je na voljo 6 dnevnih programov zalivanja. Na vsako linijo lahko nastavite do 3 dnevne zalivalne cikle. Programi 1, 3 in 5 so namenjeni liniji A, programi 2, 4 in 6 pa liniji B.

GARANCIJSKI POGOJI

Za napravo je zagotovljenih **24 mesecev** garancije, ki pričnejo teči od dneva nakupa, ki je naveden na računu ali potrtilo o nakupu (garancija velja le ob plačnem računu). Garancija se v primeru nepravilne uporabe ali nepooblaščenih posegov na napravi oziroma brez dokazila o nakupu razveljavi. Claber zagotavlja, da je ta izdelek proizveden brez napak v materialu in proizvodnji.

Claber bo v roku dveh let od datuma nakupa brezplačno zamenjal ali popravil napake na napravi, v kolikor je naprava delovala v normalnih delovnih pogojih. Vzdrževanje, servisiranje in dobava nadomestnih delov proti plačilu so zagotovljeni vsaj 3 leta po preteku garancijskega roka. Obrabni materiali, kot so tesnila ali filtri krmilne ure niso predmet garancije.

Izdelek, ki ne bo popravljen v zakonsko določenem roku 45 dni od dneva prejema zahtevka za odpravo napake, bo uvoznik na kupčevo zahtevo brezplačno zamenjal z novim enakim ali, če le-ta ne bo več dobavljiv, s primerljivim novim artiklom.

Dajalec garancije izjavlja, da garancija ne izključuje pravic potrošnika, ki izhajajo iz odgovornosti prodajalca za napake na blagu.

Garancija preneha veljati v naslednjih primerih:

- če dokazilo o nakupu (račun, potrdilo o nakupu) ne obstaja;
- če je bila naprava uporabljena ali servisirana drugače, kot je navedeno v tem uporabniškem priročniku;
- če je bil izdelek nepravilno nameščen ali uporabljen;
- če vzdrževalna deli in popravila niso bila izvedena s strani pooblaščenega oseba;
- če je nastala škoda zaradi atmosferskih dejavnikov ali kemičnih substanc;

Claber ne prevzema nobene odgovornosti za izdelke, ki niso iz njihove proizvodnje, četudi so se uporabljali v kombinaciji s Claber izdelki.

Pri dostavi blaga kupcu, le ta prevzema vse tveganje morebitnih poškodb naprave. Za poprodajne storitve se obrnite na pooblaščenega prodajalca Claber blaga v vaši državi. Garancija velja na področju Republike Slovenije.

PRIPOROČILA

Previdno preberite ta priročnik in ga shranite tako, da ga boste imeli pri roki tudi v prihodnosti. Ta naprava je bila zasnovana in izdelana izključno za nastavljanje zalivalnega časa. Vsakršno upravljanje mora izvesti odrasla oseba z izkušnjami in znanjem.

Kakršnakoli druga uporaba, ki ni opisana v tem priročniku, se šteje za neustrezno; proizvajalec ne prevzema odgovornosti za škodo, nastalo zaradi nepravilne uporabe. V tem primeru bo garancija nična in neveljavna.

Krmilne ure ne napajajte z viri, ki niso navedeni v originalnem priloženem priročniku za uporabo. Svetujemo vam, da krmilno uro pred prvo uporabo ali po daljšem času neuporabe najprej testirate, da preverite, ali vsi programi delujejo pravilno. Krmilne ure ne uporabljajte s kemikalijami in/ali drugimi tekočinami, razen z vodo.

CE - DEKLARACIJA O SKLADNOSTI MATERIALOV

Ob predpostavki popolne odgovornosti izjavljamo, da je izdelek:
8410 – Aquadue Duplo Evolution

v skladu z direktivami:

- 2011/65/EU Direktiva o omejevanju uporabe nekaterih nevarnih snovi v električni in elektronski opremi
- 2014/30/EU Direktiva o elektromagnetni združljivosti

ter izpolnjuje veljavne zahteve naslednjih standardov:

EN 61000-6-3:2007 + A1:2011; EN 61000-6-1:2007; IEC 62321-3-1:2013; IEC 62321-5:2013; IEC 62321-4:2013 + AMD1:2017 CSV; IEC 62321-6:2015; IEC 62321-7-1:2015; IEC 62321-7-2:2017

Fiume Veneto, 18/10/2018

Il Presidente Claber S.P.A.
Ing. Gian Luigi Spadotto

ODSTRANJEVANJE (RAEE)



Prikazani simbol na izdelku oziroma na embalaži pomeni, da se odsluženi izdelek ne sme upoštevati kot običajni gospodinjjski odpadki, temveč ga je potrebno oddati na ustrezno zbirno mesto za recikliranje električnih in elektronskih naprav. S tem, da izdelek odvržete na primeren način, prispevate k preprečevanju morebitnih negativnih posledic, ki bi lahko izhajale iz neustrezne odstranitve. Za vse dodatne informacije o recikliranju tega izdelka se obrnite na občinski urad, lokalno komunalno podjetje ali prodajno mesto, kjer ste izdelek kupili.

1 OPIS

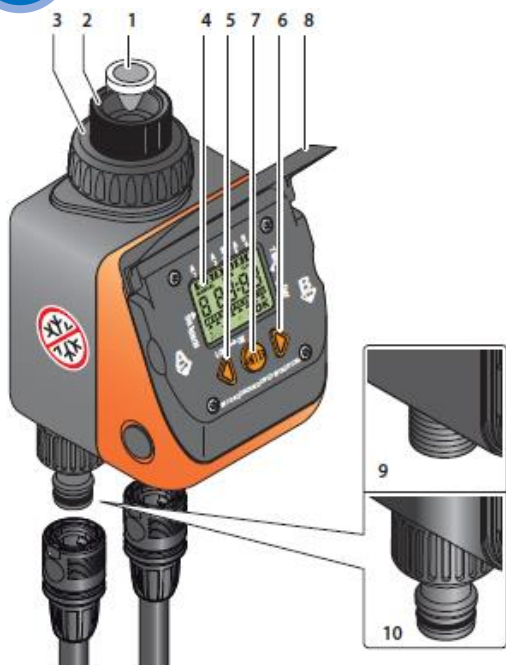

- 1 Filter, ki omogoča pregled in čiščenje
- 2 3/4" Ž priključek za pipo
- 3 Matica
- 4 LCD zaslon
- 5 Gumb nazaj
- 6 Gumb naprej
- 7 Gumb ENTER
- 8 Zaščitni pokrovček
- 9 3/4" M priključek z navojem
- 10 Priključek za hitro spojko s povezavo »Quick-click®«

2 VSTAVLJANJE BATERIJ

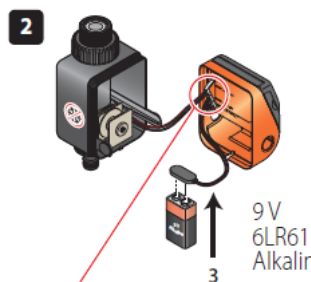

Prepričajte se, da je konektor dobro pritrjen na kontakte.



BATERIJE NISO VKLJUČENE

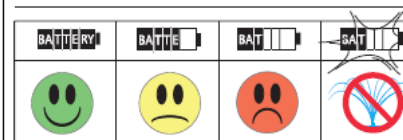
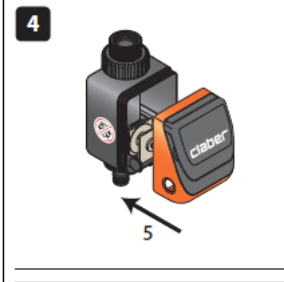
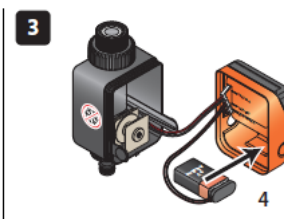

Uporabljajte samo nove 9V alkalne baterije tipa 6LR61. Pozorni bodite, da je rok uporabe daljši od enega leta in da baterije predhodno še niso bile uporabljene.

Baterijo zamenjajte na začetku vsake sezone. Ko se baterija popolnoma izprazni, krmilna ura samodejno zaustavi vse svoje funkcije in zapre ventil. Baterije nikoli ne menjajte med delovanjem cikla (namakanjem), saj bo v tem primeru voda tekla tudi po koncu cikla. Vsakič, ko vstavljate novo baterijo, krmilna ura za tempiranje začetka prvega cikla upošteva trenutek, ko je bila baterija vstavljena. Ko zamenjate baterijo, ponovno nastavite trenutni čas. Programirani cikli ostanejo v spominu.

3

SENZOR ZA DEŽ (opcijsko)

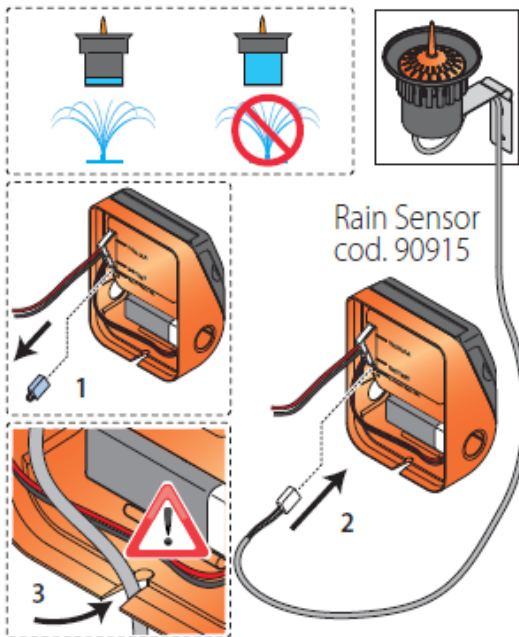

Oznaka PLUS pri krmilni uri se nanaša na možnost priključitve senzorja za dež Claber (art. 90915) prek kabla.

Za priključitev odstranite mostiček, ki prekriva kontakta za senzor za dež znotraj krmilne ure (1) in vstavite konektor senzorja za dež na razkrita kontakta (2). Namakanje se ne bo začelo, če je posodica senzorja polna vode (najmanj 5 mm padavin). Namakalni cikel, ki je trenutno v teku se ne bo prekinil.

4

TEHNIČNI PODATKI

Napajanje	1x 6LR61 9V alkalna baterija
Povprečna življenjska doba baterije	1 leto
Stopnja zaščite	IP20
Delovna temperatura	3-50°C
Delovni tlak	MIN: 0,5 bara MAX: 10 barov
Plastični materiali	>ABS< - >PC< >POM< - >TPE<

5

NAMESTITEV IN VZDRŽEVANJE



Krmilne ure ne nameščajte znotraj zabojev za ventile, pod nivo tal ali v notranje prostore. Krmilne ure ne uporabljajte s pritiski, nižjimi od 0,5 bara (7,3 psi) ali višjimi od 10 barov (145 psi).

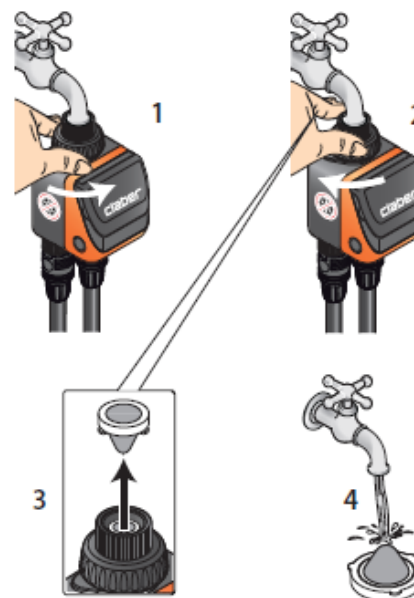

Za čiščenje uporabljajte zgolj toplo tekočo vodo. Ne uporabljajte čistil, topil ali drugih abrazivnih sredstev.

6

LEGENDA

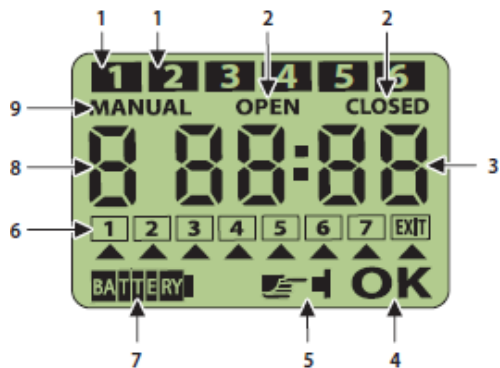

- 1 **PRIŽGAN**: program nastavljen
UTRIPA: program v delovanje (namakanje se izvaja)
- 2 Znotraj programiranja oznaki **OPEN** in **CLOSED** povesta kaj pomeni prikazani čas:
OPEN = začetek cikla, **CLOSED** = konec cikla
 Znotraj ročne funkcije oznaki povesta ali je ventil odprt (tj. **OPEN**) ali zaprt (tj. **CLOSED**)
- 3 Prikazuje trenutni čas oziroma začetni/končni čas nastavljenega namakanja
- 4 Pomeni vstop na stran za spreminjanje nastavitev
- 5 Označuje zahtevo za pritisk na gumb
- 6 Dnevi v tednu: številka 1 pomeni dan, na katerega so bile izvedene prve nastavitve (npr. četrtek).
 Trenutni dan (npr. sobota = 3) je prikazan na zaslonu. Glejte primer desno.
- 7 Prikazuje stanje baterije
- 8 Prikazuje program, ki ga trenutno nastavljamo
- 9 Stran za ročni zagon namakanja

dan prvega programiranja

GIOVEDI	THURSDAY	VENERDI	FRIDAY	SABATO	SATURDAY	DOMENICA	SUNDAY	LUNEDI	MONDAY	MARTEDI	TUESDAY	MERCOLEDI	WEDNESDAY	GIOVEDI	THURSDAY	VENERDI	FRIDAY	SABATO	SATURDAY
				1	2	3	4	5	6	7									
		1				3	4	5	6	7									
						2	3	4	5	6	7								
						1	2	3	4	5	6	7							

danes je...

V primeru velja:
 1 = četrtek, 2 = petek, 3 = sobota, 4 = nedelja,
 5 = ponedeljek, 6 = torek, 7 = sredo

7

NASTAVITVENI NAČIN

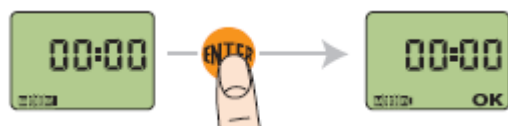

Vstopite na stran za spreminjanje prikazanih nastavitev

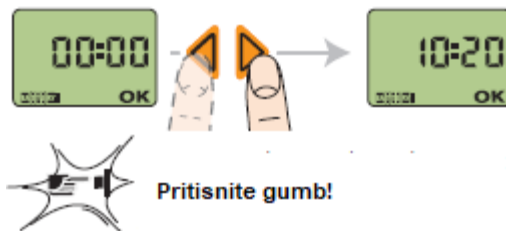

Ko zagledate napis "OK", pritisnite gumb za spreminjanje nastavitev



Ko ste dosegli želeno vrednost, pritisnite **ENTER**, da potrdite izbrane nastavitve.

8

NASTAVITVENO ZAPOREDJE

A

STRAN ZA TRENUTNI ČAS

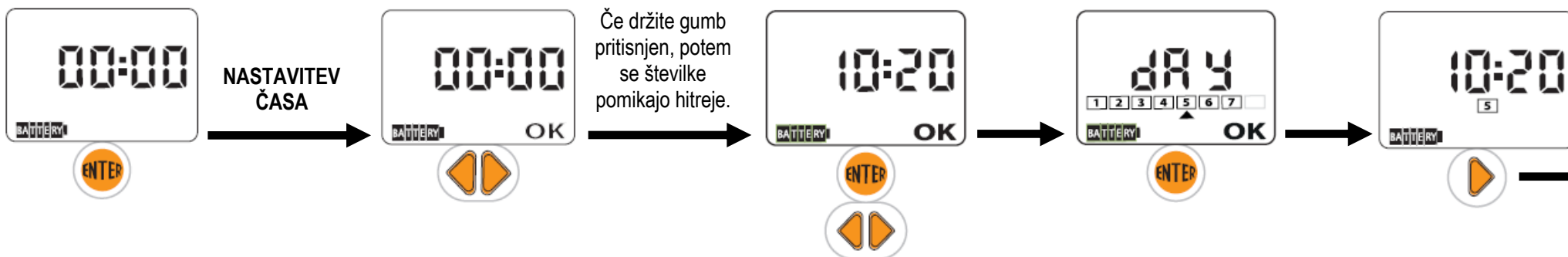

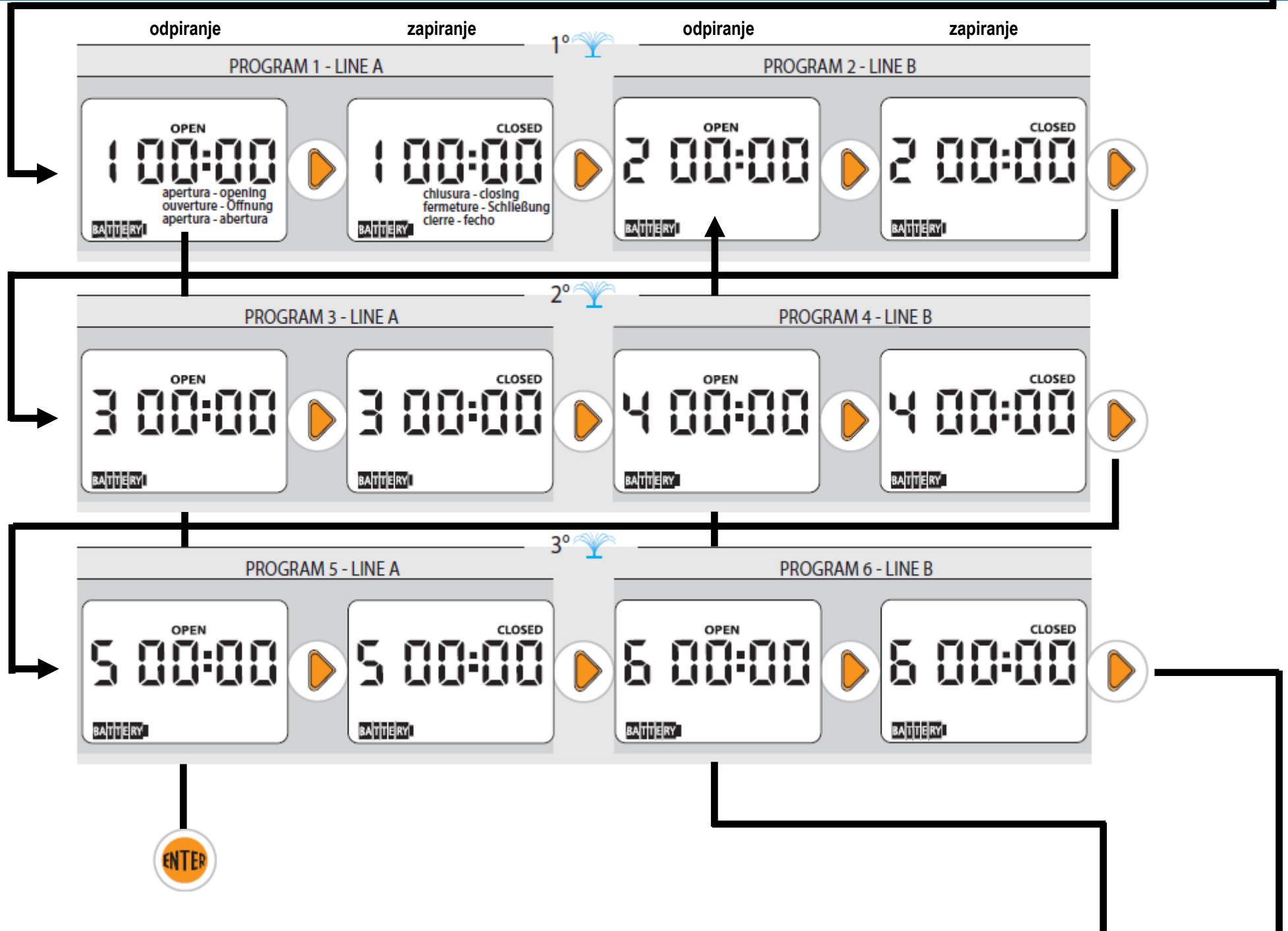

NASTAVITEV ČASA ODPIRANJA / ZAPIRANJA VENTILA

Vse programe se nastavi na enak način. Programa 2 ni mogoče nastaviti, dokler ni nastavljen program 1 itd. Programe je potrebno nastaviti v časovnem zaporedju znotraj istega 24-urnega obdobja (npr. 20:00 → 21:00 **OK** → 19:00 **NE**). Ko nastavljate čas odpiranja, krmilna ura najprej samodejno nastavi čas zapiranja na 1 minuto kasneje od časa odpiranja. Nastavitev časa zapiranja lahko spremenite glede na to, koliko časa želite namakati na izbranem



Nastavitev časa odprtja programa 1 na liniji A.



Nastavitev časa zaprtja programa 1.



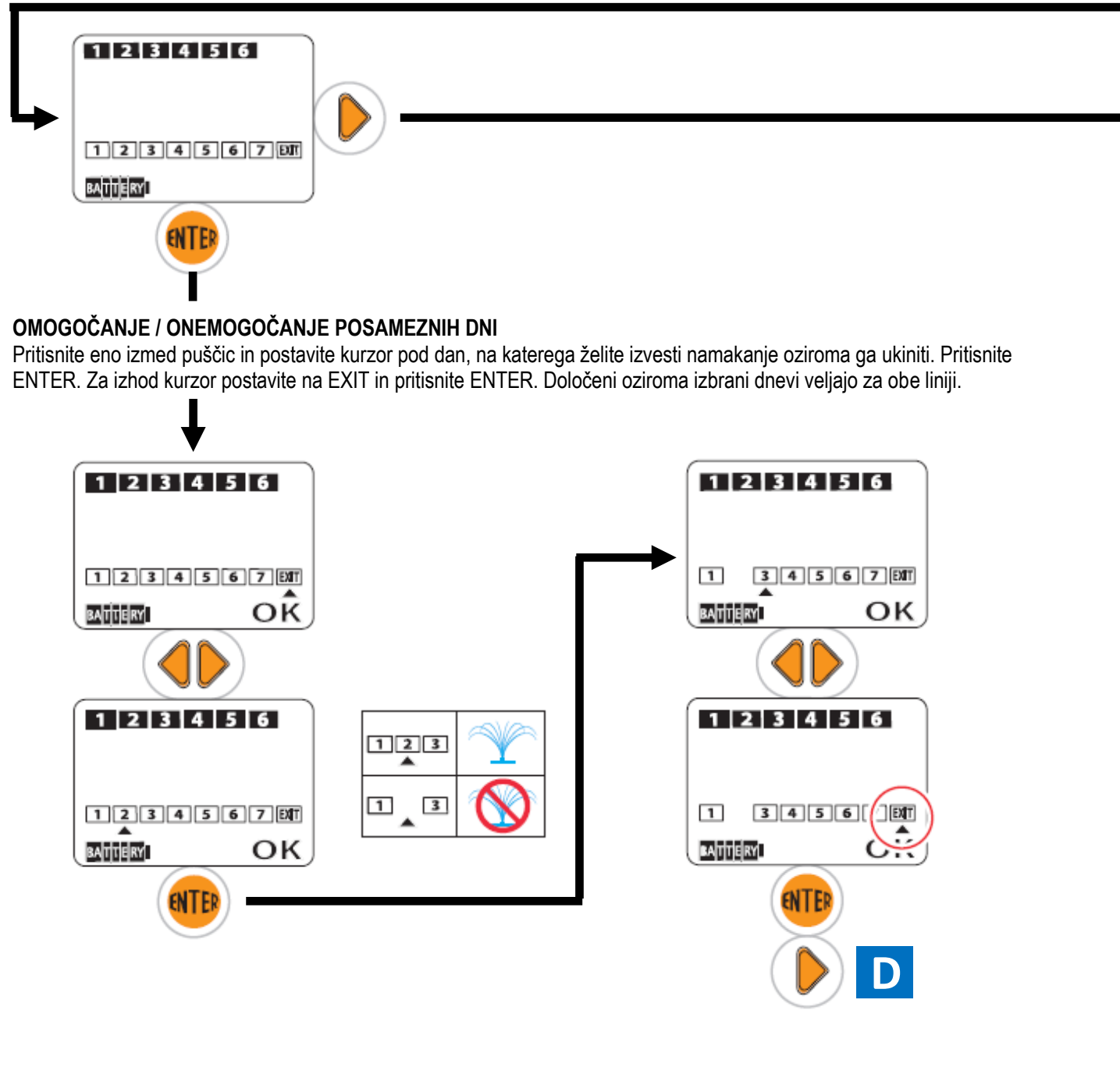

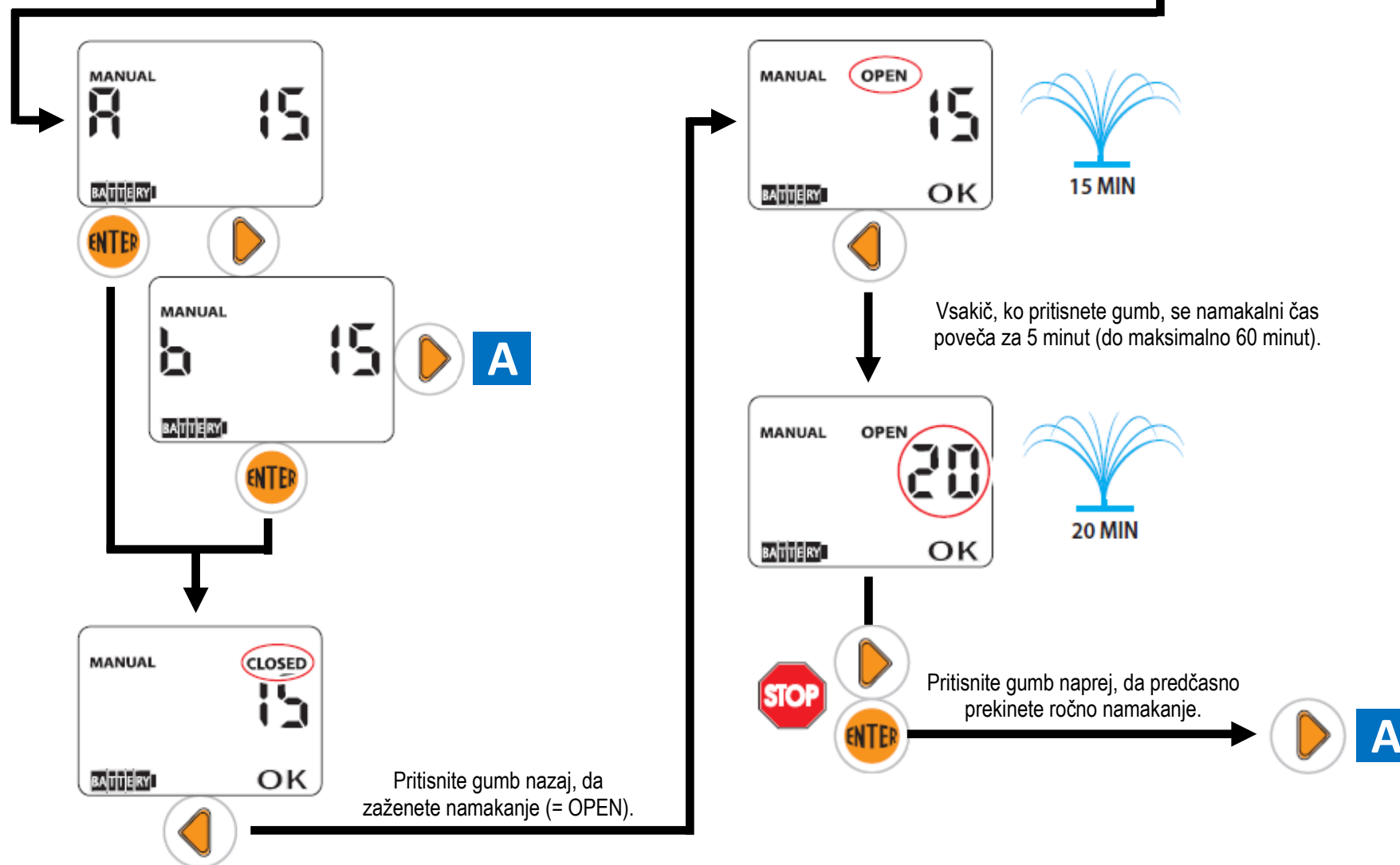

POGOSTA VPRAŠANJA

Koliko časa lahko traja namakalni cikel?	Celotno trajanje vseh nastavljenih programov ne sme preseči 23 ur in 59 minut. Minimalni čas, ki ga lahko nastavite, je 1 minuta.
Želim razlikovati med namakalnimi dnevi za obe liniji. Kako?	Nastavljenih dni ni mogoče razlikovati. Nastavitve veljajo za obe liniji. To pomeni, da ne morete namakati linije A npr. v ponedeljek in sredo, linije B pa v torek in četrtek. Če izberete ponedeljek in sredo, to velja tako za linijo A, kot za B.
Želim izbrisati program. Kako?	Za izbris programa pojdite na stran, ki kaže zaprte ventila oziroma konec programa (= CLOSED) in pritisnite ENTER, nato pa hkrati pritisnite tipki naprej in nazaj.
Želim nastaviti delovanje zgolj ene linije (npr. B). Kako?	Če želite nastaviti delovanje le ene linije (npr. programe 1, 3 in 5 na liniji B), potem morate najprej nastaviti vse programe v časovnem zaporedju (torej tudi programa 2 in 4 na liniji A), nato pa se vrniti nazaj in izbrisati tiste programe, ki jih ne želite (torej programa 2 in 4).
Krmilno uro želim povrniti na tovarniške nastavitve. Kako?	Za popolno ponastavitev krmilne ure hkrati pritisnite in držite tipki naprej in nazaj. Pritisnjeni držite vsaj 10 sekund.
Koliko časa lahko deluje krmilna ura v ročnem načinu?	Za ročno namakanje lahko nastavite trajanje med 15 in 60 minut.
Krmilna ura deluje samo v ročnem načinu. Kaj naj naredim?	Preverite ali je mostiček, ki prekriva kontakta za senzor za dež v notranjosti krmilne ure, pravilno nameščen oziroma preverite, če je senzor za dež pravilno priključen na notranja kontakta.

ZASTOPSTVO ZA PRODAJO, SERVIS IN MONTAŽO V SLOVENIJI

MT Cvek d.o.o.

Urejanje okolja, trgovina in storitve

SEDEŽ PODJETJA

MT Cvek d.o.o.
Ilovka 9
SI-4000 Kranj

e-pošta: vrt@mtcvek.si

TRGOVINA MT CVEK

CENTER IBI, vhod C5
Jelenčeva ulica 1
SI-4000 Kranj

tel.: +386(0)4 251 14 20
fax: +386(0)4 251 14 23
e-pošta: trgovina@mtcvek.si

Dokument je last podjetja MT Cvek d.o.o. Vsakršno nepooblaščenno spreminjanje, kopiranje, razmnoževanje ali distribuiranje tega dokumenta je prepovedano.

Za morebitne napake v tisku ne odgovarjamo, se pa zanje opravičujemo. Pridržujemo si pravico do nenapovedanih sprememb.

www.mtcvek.si

www.claber.si

Servis: od pon. do pet. od 8:00 do 15:00

KLEMEN CVEK – GSM: 031 547 340

PRIMOŽ ČEBULJ – GSM: 041 357 878