

Aqua-Magic System



claber®

8063

Obiščite nas na:



www.claber.si

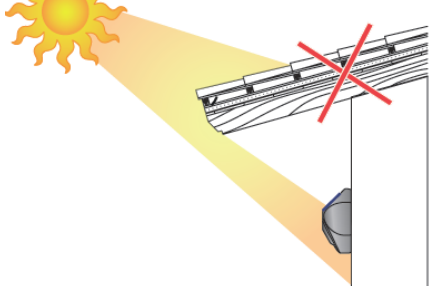
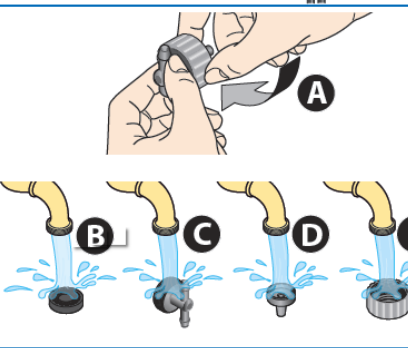
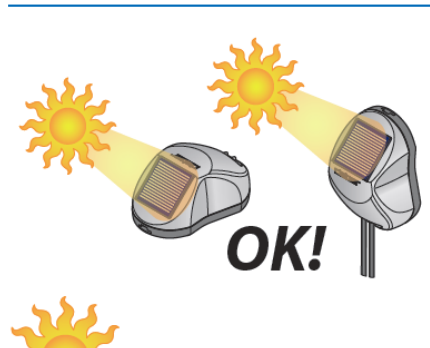
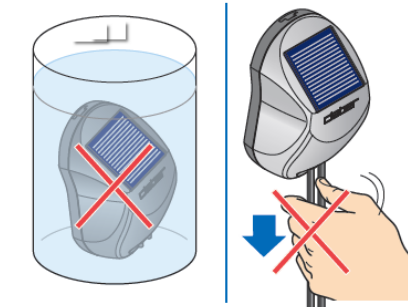
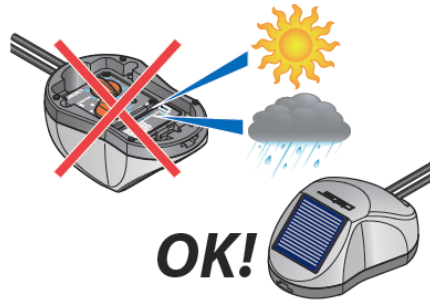
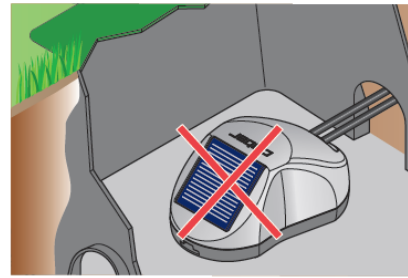
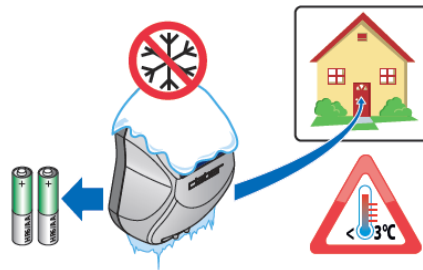

GARANCIJSKI POGOJI

Za napravo je zagotovljenih **24 mesecev** garancije, ki pričnejo teči od dneva nakupa, ki je naveden na računu ali potrdilu o nakupu (garancija velja le ob plačanem računu). Garancija se v primeru nepravilne uporabe ali nepooblaščenih posegov na napravi oziroma brez dokazila o nakupu razveljavi. Claber zagotavlja, da je ta izdelek proizveden brez napak v materialu in proizvodnji.

Claber bo v roku dveh let od datuma nakupa brezplačno zamenjal ali popravil napake na napravi, v kolikor je naprava delovala v normalnih delovnih pogojih. Vzdrževanje, servisiranje in dobava nadomestnih delov proti plačilu so zagotovljeni vsaj 3 leta po preteku garancijskega roka. Obrabni materiali, kot so tesnila ali filtri krmilne ure niso predmet garancije.

Izdelek, ki ne bo popravljen v zakonsko določenem roku 45 dni od dneva prejema zahtevka za odpravo napake, bo uvoznik na kupčevo zahtevo brezplačno zamenjal z novim enakim ali, če le-ta ne bo več dobavljiv, s primerljivim novim artiklom.

Dajalec garancije izjavlja, da garancija ne izključuje pravic potrošnika, ki izhajajo iz odgovornosti prodajalca za napake na blagu.

Garancija preneha veljati v naslednjih primerih:

- če dokazilo o nakupu (račun, potrdilo o nakupu) ne obstaja;
- če je bila naprava uporabljena ali servisirana drugače, kot je navedeno v tem uporabniškem priročniku;
- če je bil izdelek nepravilno nameščen ali uporabljen;
- če vzdrževalna deli in popravila niso bila izvedena s strani pooblaščenega oseba;
- če je nastala škoda zaradi atmosferskih dejavnikov ali kemičnih substanc;

Claber ne prevzema nobene odgovornosti za izdelke, ki niso iz njihove proizvodnje, četudi so se uporabljali v kombinaciji s Claber izdelki.

Pri dostavi blaga kupcu, le ta prevzema vse tveganje morebitnih poškodb naprave. Za poprodajne storitve se obrnite na pooblaščenega prodajalca Claber blaga v vaši državi. Garancija velja na področju Republike Slovenije.

PRIPOROČILA

Previdno preberite ta priročnik in ga shranite tako, da ga boste imeli pri roki tudi v prihodnosti. Ta naprava je bila zasnovana in izdelana izključno za nastavljanje zalivalnega časa. Vsakršno upravljanje mora izvesti odrasla oseba z izkušnjami in znanjem. Kakršnakoli druga uporaba, ki ni opisana v tem priročniku, se šteje za neustrezno; proizvajalec ne prevzema odgovornosti za škodo, nastalo zaradi nepravilne uporabe. V tem primeru bo garancija nična in neveljavna.

Krmilne ure ne napajajte z viri, ki niso navedeni v originalnem priloženem priročniku za uporabo.

Svetujemo vam, da krmilno uro pred prvo uporabo ali po daljšem času neuporabe najprej testirate, da preverite, ali vsi programi delujejo pravilno.

Krmilne ure ne uporabljajte s kemikalijami in/ali drugimi tekočinami, razen z vodo.

CE - DEKLARACIJA O SKLADNOSTI MATERIALOV

Ob predpostavki popolne odgovornosti izjavljamo, da je izdelek:
8063 – Aqua-Magic System

v skladu z direktivami:

- 2004/108/EC Direktiva o elektromagnetni združljivosti (v veljavi do 20. aprila 2016)
- 2014/30/EU Direktiva o elektromagnetni združljivosti (v veljavi od 20. april 2016 dalje)

ter izpolnjuje veljavne zahteve naslednjih standardov:
EN 61000-6-3; EN 61000-6-1; EN 61000-4-2; EN 61000-4-3

Fiume Veneto, 12/04/2016

Il Presidente Claber S.P.A.
Ing. Gian Luigi Spadotto

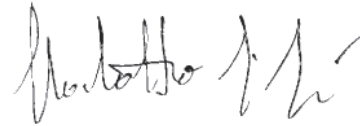

ODSTRANJEVANJE (RAEE)



Prikazani simbol na izdelku oziroma na embalaži pomeni, da se odsluženi izdelek ne sme upoštevati kot običajni gospodinjski odpadki, temveč ga je potrebno oddati na ustrezno zbirno mesto za recikliranje električnih in elektronskih naprav.

S tem, da izdelek odvržete na primeren način, prispevate k preprečevanju morebitnih negativnih posledic, ki bi lahko izhajale iz neustrezne odstranitve.

Za vse dodatne informacije o recikliranju tega izdelka se obrnite na občinski urad, lokalno komunalno podjetje ali prodajno mesto, kjer ste izdelek kupili.

1 OPIS

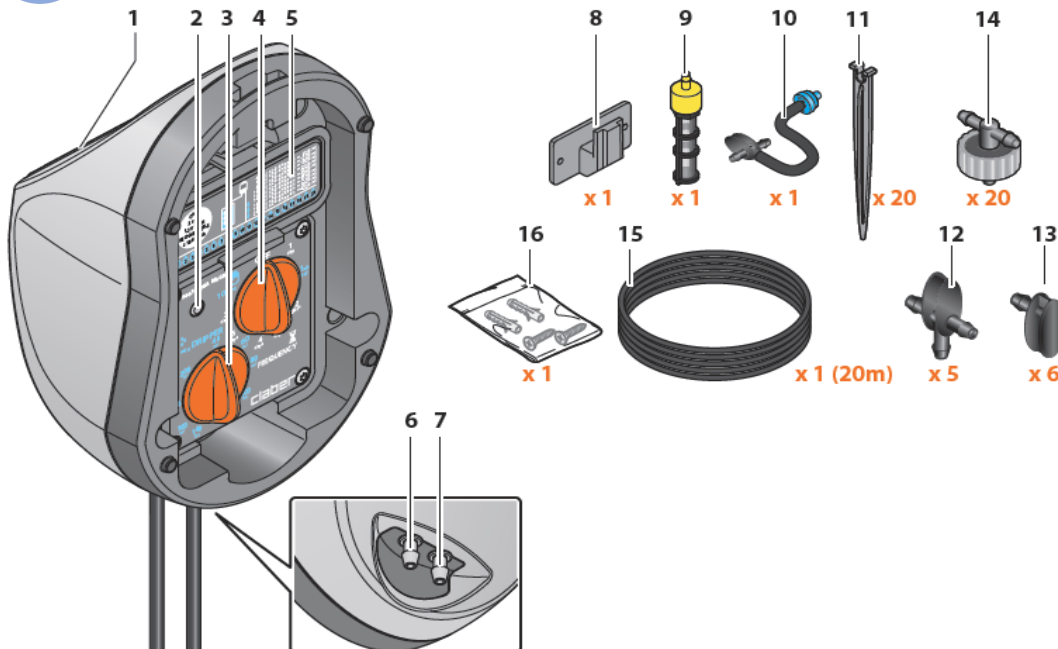

- 1 Fotovoltaični panel
- 2 LED lučka, ki prikazuje stanje delovanja
- 3 Izbirnik količine vode
- 4 Izbirnik frekvence ponavljanja
- 5 Prostor za baterijo
- 6 Vhod za vodo
- 7 Izhod za vodo
- 8 Stenski nosilec
- 9 Filter
- 10 Nepovratni ventil
- 11 Pritrdilni klin
- 12 Spojni »T« kos
- 13 Končni čep
- 14 Kapljalniki
- 15 1/4" cev
- 16 Vijaki in stenski vložki

Aqua-Magic sistem se lahko uporablja za zalivanje lončnic ali manjših zelenjavnih vrtičkov. Gre za kapljični namakalni sistem prek individualnih kapljalnikov, pri čemer uporabnik sam izbira med prednastavljenimi količinami vode in frekvencami namakanja. Aqua-Magic sistem napaja polnilne baterije (niso priložene) s sončno energijo, ki jo dobi prek fotonapetostnega panela.

2

VSTAVLJANJE BATERIJ

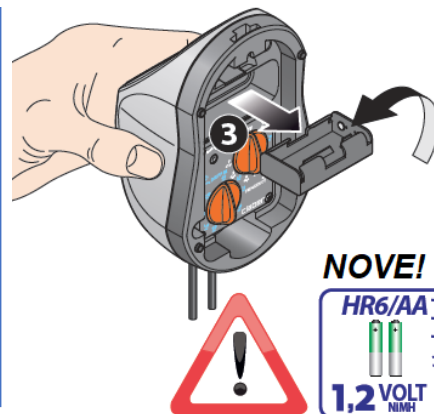
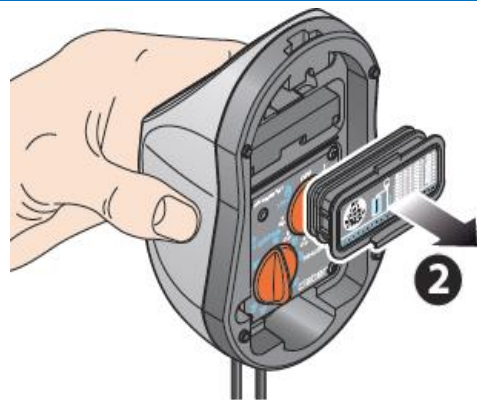
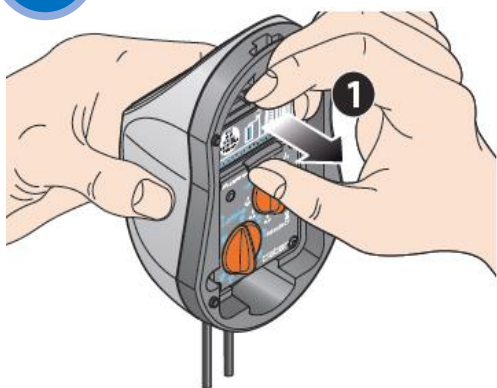

Uporabljajte samo 1,2 V NiMH AA / HR6 polnilne baterije (1800 mAh ali več).

Po vstavljanju baterij ali na začetku vsake nove sezone preverite, ali krmilna ura polni baterije. To storite tako, da obrnete izbirnik v položaj OFF in krmilno uro izpostavite neposredni sončni svetlobi za najmanj 8 ur.

Nato krmilno uro lahko programirajte tako kot želite, pri čemer bodite pozorni, da je krmilna ura vedno pravilno nameščena na neposredno sončno svetlobo. Baterije odstranite na vsake koncu sezone.

3

KAKO NAMESTITI SISTEM AQUA-MAGIC

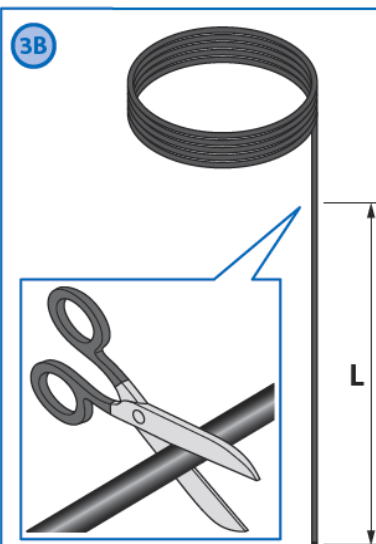
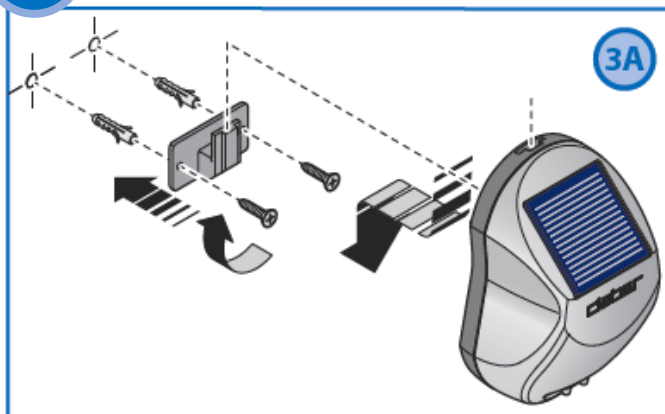

Da bi ustvarili cev za sesanje vode, preprosto odrežite potrebno dolžino priložene cevi. Na en konec vstavite filter, drugi konec pa priključite na krmilno uro.

Za pravilno delovanje sistema se mora konec cevi s filtrom dotikati dna posode za vodo/rezervoarja ("OK"). Da bi to naredili, izmerite razdaljo "L" med krmilno uro in dnom posode, nato pa odrežite cev.

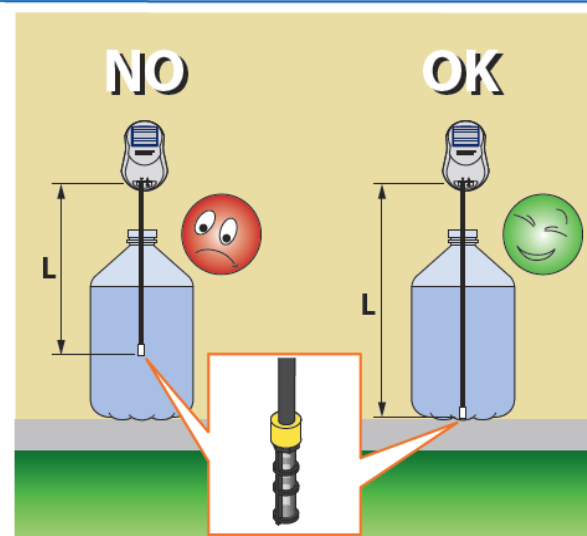

Če je rezervoar za vodo zunaj, ga postavite tako, da stoji čim bolj v senci, da se voda v njem ne bi preveč segrevala, pri čemer pazite, da bo fotovoltaični panel izpostavljen sončni svetlobi.

4

UPORABA

				<p>1) baterije popolnoma prazne 2) programiranje ni dokončano 3) izbirnik "FREQUENCY" na poziciji "OFF" 4) izbirnik "FREQUENCY" na poziciji za ročno namakanje po tem, ko se je ročno namakanje zaključilo</p>

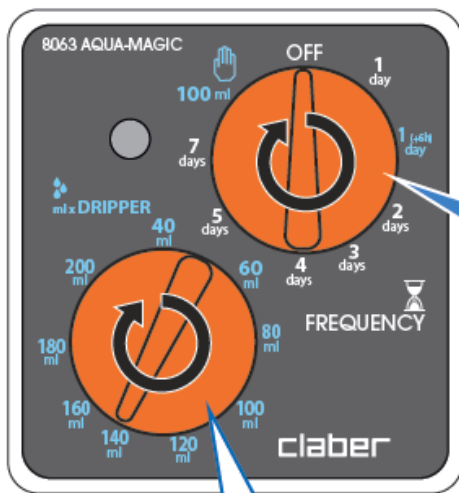

FREKVENCA

OFF	ni namakanja
1 day:	vsak dan
1(+6h) day:	vsak dan (+ 6h)
2 days:	vsaka 2 dni
3 days:	vsake 3 dni
4 days:	vsake 4 dni
5 days:	vsake 5 dni
7 days:	vsakih 7 dni
100 ml	ročno namakanje (glejte relevantni odsek v navodilih)

	40-60-80-100-120 ml	
	140-160-180-200 ml	

Količina vode na dan na posamezni kapljalik, pri 20 nameščenih kapljalnikih.

125 ml =

A KOLIKO NAMAČATI (količina na dan na kapljalnik v ml)

V trenutku, ko želite, da se namakanje prične, nastavite **količino vode**, ki jo želite spustiti na dan skozi vsak kapljalnik. To storite tako, da obrnete izbirnik količine vode, t.i. »DRIPPER«, na želeno vrednost: LED lučka ostane ugasnjena, kar pomeni, da program še ni do konca nastavljen (krmilna ura ne bo zagnala namakanja dokler ne bo nastavljena tudi frekvenca ponavljanja – KORAK B).

Količine so prednastavljene in jih NI mogoče spreminjati.

B KAKO POGOSTO NAMAČATI (frekvenca ponavljanja)

Nato nastavite **FREKVENCO zalivanja** z uporabo izbirnika frekvenca, t.i. »FREQUENCY«: programiranje je zaključeno, LED lučka nekaj sekund utripa hitro, nato pa POČASI (1 utrip vsaki 2 sekundi). Po zaključeni nastavitvi se namakanje nemudoma prične. Namakanje se bo ustavilo, ko bo dosežena količina vode, ki ste jo nastavili v koraku A z izbirnikom »DRIPPER«.

Frekvence so prednastavljene in jih NI mogoče spreminjati.

C KDAJ NAMAČATI (ob kateri uri)

Od trenutka, ko ste nastavili krmilno uro, ali od trenutka, ko ste vstavili baterijo, se bodo vsi prihodnji namakalni cikli pričeli po številu dni, ki ste jih nastavili s pomočjo izbirnika »FREQUENCY«. Primer: Če krmilno uro nastavljate ob 20:00 (za delovanje morate nastaviti tako količino vode, kot frekvenca ponavljanja) in ste izbirnik frekvence nastavili na 1 dan, se prvi cikel namakanja prične takoj po zaključku programiranja (tj. ob 20:00), naslednji cikel pa se prične ob 20. uri naslednji dan in tako naprej.

D FUNKCIJA ROČNEGA NAMAČANJA

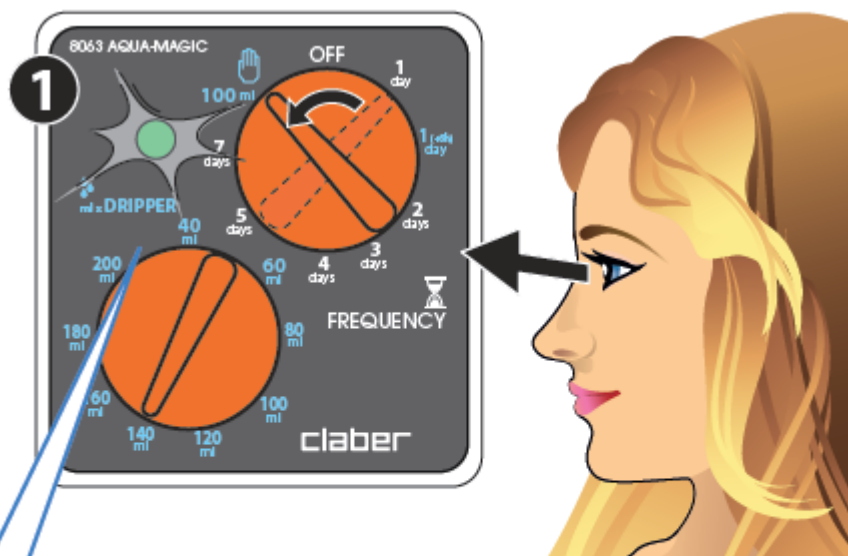

Obrnite izbirnik frekvence na pozicijo za ročno namakanje. Tekom ročnega namakanja LED lučka vsake toliko časa utripne (vsak posamičen utrip pomeni, da je skozi kapljalnik steklo 100 ml).

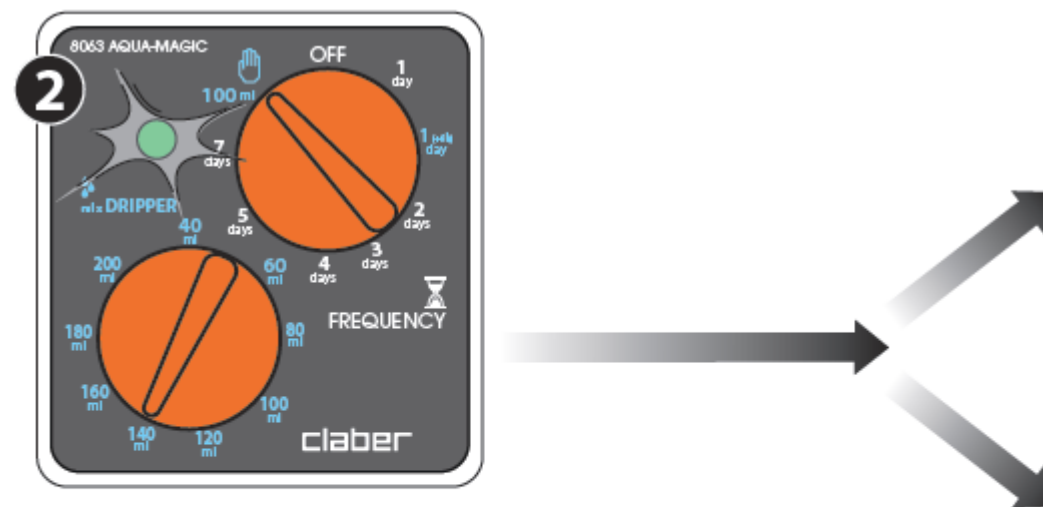

predčasna zaustavitev: obrnite izbirnik "FREQUENCY" na začetni položaj (npr. 1 dan)

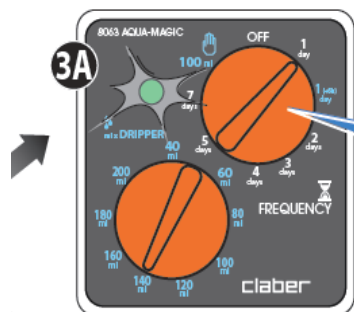

Obrnite izbirnik "FREQUENCY" na začetni položaj (npr. 1 dan): prejšnje nastavitve so shranjene, kar pomeni, da se bodo namakalni cikli pričeli na normalno nastavljenem času. Ko izbirnik ponovno nastavite na prejšnji položaj, se med samim nastavljanjem na nobenem drugem položaju ne ustavite za več kot 3 sekunde, ker bo krmilna ura to zaznala kot novo nastavitvev.

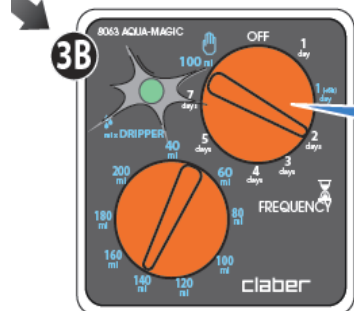

Obrnite izbirnik "FREQUENCY" na nov položaj (npr. 2 dni): prejšnje nastavitve NISO shranjene. Namakanje se bo pričelo takoj, naslednji namakalni cikl pa si bodo sledili glede na število nastavljenih dni z uporabo izbirnika frekvence (glede na primer, na vsaka 2 dni).

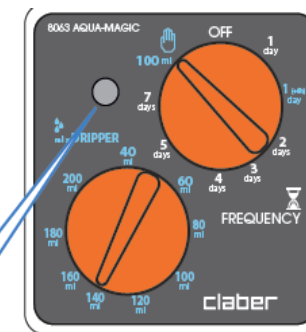

Če je izbirnik frekvence nastavljen na ročno namakanje in se je le-to že zaključilo, LED lučka ostane ugasnjena, krmilna ura pa v prihodnje ne bo zagnala nobenega cikla, dokler ne spremenite nastavitvev..

E

SPREMINJANJE NASTAVITEV

SPREMINJANJE ZAČETNEGA ČASA IN/ALI FREKVENCE NAMAKANJA

Počakajte na nov čas, na katerega želite začeti zalivanje (na primer ob 22:00). Nastavite izbirnik frekvence "FREQUENCY" na pozicijo "OFF" in počakajte, da LED lučka ugasne. Sedaj izbirnik "FREQUENCY" obrnite na želeno frekvenco. Po ponastavitvi se namakanje prične takoj in deluje v skladu s trenutno nastavljeno količino vode; naslednji namakalni cikl se bodo pričeli glede na število dni, ki ste jih nastavili z izbirnikom frekvence.

SPREMINJANJE KOLIČINE DISTIBUIRANE VODE:

Za povečanje ali zmanjšanje količine vode, ki steče skozi en kapljalnik uporabite izbirnik količine vode "DRIPPER"; sprememba bo začela veljati prihodnji namakalni cikl. Če spremembo izvajate v času delovanja namakanja (ko je zalivanje v teku), bo le-ta imela takojšnji učinek: zalivanje se bo prekinilo, ko bo dosežena nastavljena količina (če je bila količina zmanjšana) ali se bo podaljšalo dokler ne doseže zelene količine (če je bila količina povečana).



Želim izvesti še eno dodatno namakanje med enim in drugim ciklom. Kaj moram storiti?

Funkcija ročnega namakanja (glejte korak D)



Želim spremeniti trajanje ročnega namakanja. Kaj moram storiti?

Trajanje funkcije ročnega namakanja ni mogoče podaljšati (količina vode je prednastavljena na 100 ml), jo pa lahko predčasno zaključimo (glejte korak D)



Želim prekiniti namakalni cikel v teku ali namakalni cikel, ki se bo vsak čas začel. Kaj moram storiti?

Zapomnite si pozicijo izbirnika frekvenca ("FREQUENCY") (npr. 1 dan), nato pa ga obrnite na pozicijo "OFF". Počakajte na čas, ko naj bi se prejšnji namakalni cikel pričel in ponovno nastavite izbirnik frekvenca na prejšnjo nastavitvev (npr. 1 dan).



Funkcija ročnega namakanja se je končala. Ali moram krmilno uro sedaj ponovno programirati?

Glejte korak D, sliki 3A in 3B



Ali moram krmilno uro po menjavi baterije ponovno nastaviti?

Vedno, ko je baterija vstavljena v krmilno uro in je izbirnik frekvenca nastavljen na neko vrednost (npr. 1 dan, 2 dni itd.), krmilna ura zazna moment vstavitve baterije kot začetni čas prvega namakalnega cikla, ki mu sledijo ostali cikli, glede na nastavljeno frekvenco ponavljanja. Če želite, da se prvi namakalni cikel prične ob drugačnem času, morate ponoviti postopek programiranja.

ZASTOPSTVO ZA PRODAJO, SERVIS IN MONTAŽO V SLOVENIJI



MT Cvek d.o.o.

Urejanje okolja, trgovina in storitve

SEDEŽ PODJETJA

MT Cvek d.o.o.
Ilovka 9
SI-4000 Kranj

e-pošta: vrt@mtcvek.si

TRGOVINA MT CVEK

CENTER IBI, vhod C5
Jelenčeva ulica 1
SI-4000 Kranj

tel.: +386(0)4 251 14 20

fax: +386(0)4 251 14 23

e-pošta: trgovina@mtcvek.si

www.mtcvek.si

www.claber.si

Servis: od pon. do pet. od 8:00 do 15:00

KLEMEN CVEK – GSM: 031 547 340

PRIMOŽ ČEBULJ – GSM: 041 357 878

Dokument je last podjetja MT Cvek d.o.o. Vsakršno nepooblaščenno spreminjanje, kopiranje, razmnoževanje ali distribuiranje tega dokumenta je prepovedano.

Za morebitne napake v tisku ne odgovarjamo, se pa zanje opravičujemo. Pridržujemo si pravico do nenapovedanih sprememb.